

List technických údajů

Přítlačný kroužek, závit PG

Objednací číslo: 2027216



Přítlačný kroužek podle DIN 46320 (část 8), vhodný pro plastové a mosazné vývodky podle DIN 46320.



St Ocel

GTP Galvanicky pozinkováno, transparentně pasivováno

Kmenová data

Objednací číslo	2027216
Označení 1	Přítlačný kroužek
Výrobce	OBO
Rozměr	PG21
Materiál	Ocel
Povrch	Galvanicky pozinkováno, transparentně pasivováno
Norma pro povrch	
Nejmenší prodejní množství	50
Množstevní jednotka	Množství
Hmotnost	0,097 kg
Jednotka hmotnosti	kg/100 párů

Rozměry

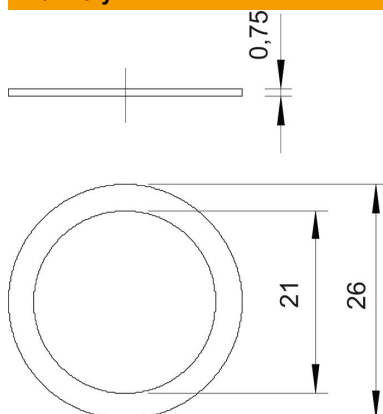

Rozměr D1	26 mm
Rozměr D2	21 mm

List technických údajů

Přítlačný kroužek, závit PG

Objednací číslo: 2027216



Technické údaje

Provedení	Ostatní
Vhodný pro závit PG	21
Vnitřní průměr	21 mm