

List technických údajů

Těsnicí kroužek na přípojovací závit, metrický

Objednací číslo: 2030024



Těsnicí kroužek přípojovacího závitu vhodný pro veškeré kabelové vývodky z plastu s metrickým přípojovacím závitem podle normy EN 60423, resp. ISO 68. Vnitřní průměr těsnících kroužků je uzpůsoben tak, aby se daly předem nasadit bez rizika ztracení



PE Polyetylén

Kmenová data

Objednací číslo	2030024
Typ	107 F M40 PE
Označení 1	Těsnicí kroužek přip. závitu
Výrobce	OBO
Rozměr	M40
Materiál	Polyetylén
Nejmenší prodejní množství	100
Množstevní jednotka	Množství
Hmotnost	0,2 kg
Jednotka hmotnosti	kg/100 párů

Rozměry

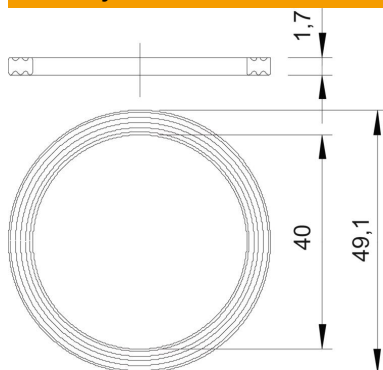

Rozměr D1	49,1 mm
Rozměr D2	40 mm
Rozměr t	1,7 mm

Technické údaje

Provedení	Plochý těsnicí kroužek
Vhodný pro metrický rozměr závitu	40

List technických údajů

Těsnicí kroužek na připojovací závit, metrický

Objednací číslo: 2030024



Technické údaje

Vnitřní průměr	40 mm
----------------	-------