

List technických údajů

Těsnicí kroužek na připojovací závit, metrický

Objednací číslo: 2030028



Těsnicí kroužek připojovacího závitu vhodný pro veškeré kabelové vývodky z plastu s metrickým připojovacím závitem podle normy EN 60423, resp. ISO 68. Vnitřní průměr těsnicích kroužků je uzpůsoben tak, aby se daly předem nasadit bez rizika ztracení



PE Polyetylén

Kmenová data

Objednací číslo	2030028
Označení 1	Těsnicí kroužek příp. závitu
Výrobce	OBO
Rozměr	M50
Materiál	Polyetylén
Nejmenší prodejní množství	100
Množstevní jednotka	Množství
Hmotnost	0,25 kg
Jednotka hmotnosti	kg/100 párů

Rozměry

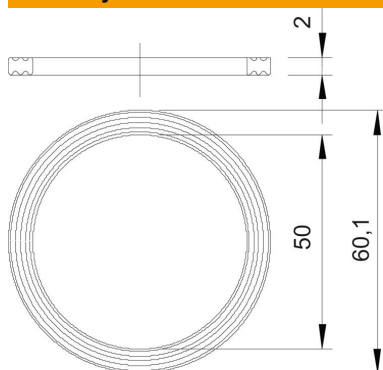

Rozměr D1	60,1 mm
Rozměr D2	50 mm
Rozměr t	2 mm

Technické údaje

Provedení	Ploché těsnicí kroužek
Vhodný pro metrický rozměr závitu	50
Vnitřní průměr	50 mm