

List technických údajů

Redukce, metrický závit

Objednací číslo: 2089505

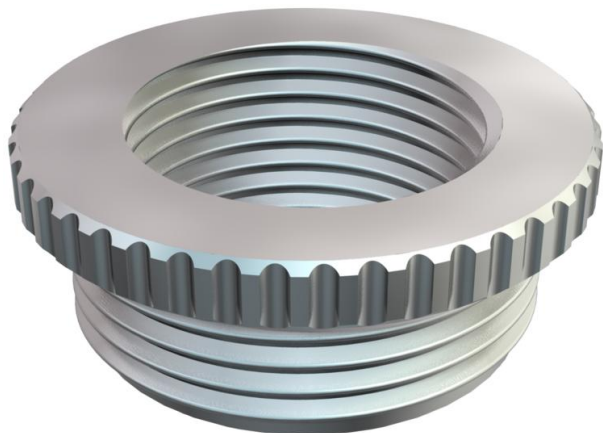

Redukce dle DIN 46320, část H, s metrickým závitem dle DIN EN 60423, resp. ISO 68.

* Ceny podle notace DEL.



CuZn
37 Mosaz

N poniklovaná

Kmenová data

Objednací číslo	2089505
Typ	167 R MS M16-12
Označení 1	Redukce
Výrobce	OBO
Rozměr	M16-M12
Materiál	mosazi
Povrch	Poniklováno
Norma pro povrch	
Nejmenší prodejní množství	50
Množstevní jednotka	Množství
Hmotnost	0,88 kg
Jednotka hmotnosti	kg/100 párů

List technických údajů

Redukce, metrický závit

Objednací číslo: 2089505



Rozměry

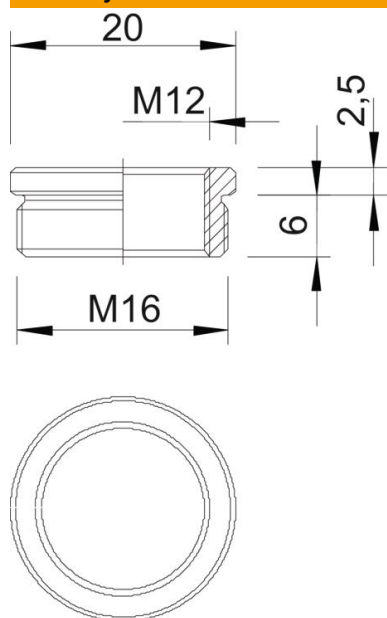

Rozměr D	20 mm
Rozměr L1	6 mm
Rozměr L2	2,5 mm

Technické údaje

ochrana proti výbuchu	Ne
Druh závitů – vnější	metrický
Druh závitů – vnitřní	metrický
Délka závitů	6 mm
Rozměr metrického závitů – vnější	16
Rozměr metrického závitů – vnitřní	12
Niklováno	Ano