

List technických údajů

Pojistná matice, metrický závit

Objednací číslo: 2091666



Pojistná matice dle DIN 46319, s metrickým závitem podle IEC 423.
* Ceny dle notace DEL.



CuZn Mosaz
37

N poniklovaná

Kmenová data

Objednací číslo	2091666
Typ	169 MS M40
Označení 1	Pojistná matice
Výrobce	OBO
Rozměr	M40
Materiál	mosazi
Povrch	Poniklováno
Norma pro povrch	
Nejmenší prodejní množství	50
Množstevní jednotka	Množství
Hmotnost	1,92 kg
Jednotka hmotnosti	kg/100 párů

List technických údajů

Pojistná matice, metrický závit

Objednací číslo: 2091666



Rozměry

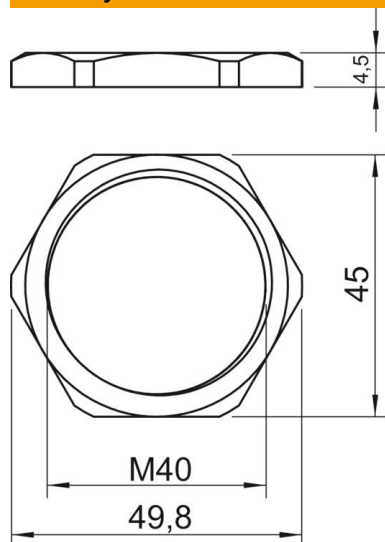

Rozměr e	49,8 mm
Rozměr L	4,5 mm

Technické údaje

Závit	M40_x_1,5
Druh závitů	metrický
Jmenovitá velikost závitů – metrický/PG	40
Zpevněno skelnými vlákny	Ne
Bez obsahu halogenů	Ne
Nárazuvzdorný	Ne
Velikost klíče	45