

List technických údajů

Pojistná matice, metrický závit

Objednací číslo: 2091674



Pojistná matice dle DIN 46319, s metrickým závitem podle IEC 423.
* Ceny dle notace DEL.



CuZn Mosaz
37

N poniklovaná

Kmenová data

Objednací číslo	2091674
Typ	169 MS M50
Označení 1	Pojistná matice
Výrobce	OBO
Rozměr	M50
Materiál	mosazi
Povrch	Poniklováno
Norma pro povrch	
Nejmenší prodejní množství	50
Množstevní jednotka	Množství
Hmotnost	3,07 kg
Jednotka hmotnosti	kg/100 párů

List technických údajů

Pojistná matice, metrický závit

Objednací číslo: 2091674



Rozměry

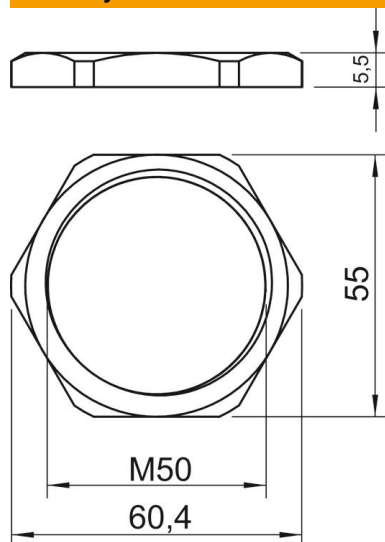

Rozměr e	60,4 mm
Rozměr L	5,5 mm

Technické údaje

Závit	M50_x_1,5
Druh závitů	metrický
Jmenovitá velikost závitů – metrický/PG	50
Zpevněno skelnými vlákny	Ne
Bez obsahu halogenů	Ne
Nárazuvzdorný	Ne
Velikost klíče	55