

List technických údajů

Pojistná matice, závit PG

Objednací číslo: 2091429



Pojistné matice, dle DIN 46320, část M, se závitem PG dle DIN 40430.
* Ceny podle notace DEL.



CE Pg

CuZn 37 Mosaz

N poniklovaná

Kmenová data

Objednací číslo	2091429
Typ	169 MS PG42
Označení 1	Pojistná matice
Výrobce	OBO
Rozměr	PG42
Materiál	mosazi
Povrch	Poniklováno
Norma pro povrch	
Nejmenší prodejní množství	50
Množstevní jednotka	Množství
Hmotnost	3,266 kg
Jednotka hmotnosti	kg/100 párů

List technických údajů

Pojistná matice, závit PG

Objednací číslo: 2091429



Rozměry

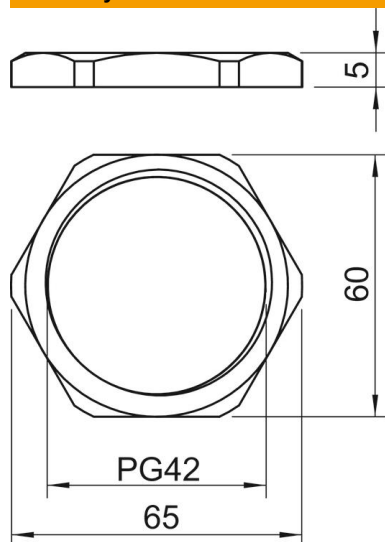

Rozměr e	65 mm
Rozměr L	5 mm

Technické údaje

Závit	Pg_42
Druh závitů	PG
Jmenovitá velikost závitů – metrický/PG	42
Zpevněno skelnými vlákny	Ne
Bez obsahu halogenů	Ne
Nárazuvzdorný	Ne
Velikost klíče	60