

List technických údajů

Šroubovací ucpávková vývodka, metrický závit,
s průraznou membránou
Objednací číslo: 2032378



S průraznou membránou, otvor D je předlisován, avšak na počátku uzavřen.
Svěrné těsnění pro našroubování do metrického závitu podle IEC 423.
Se samotěsnícím kuzelem na závitovém konci, proto není potřebný těsnící kroužek na přípojovacím závitě.
Při pečlivé montáži lze dosáhnout stupně krytí IP 54.
S průraznou membránou, otvor D je předlisován, avšak na počátku uzavřen.



PE Polyetylén

Kmenová data

Objednací číslo	2032378
Typ	90 M12 GE
Označení 1	Ucpávková vývodka šroubovací
Označení 2	uzavřené provedení
Výrobce	OBO
Rozměr	M12
Barva	světle šedá; RAL 7035
Materiál	Polyetylén
Nejmenší prodejní množství	100
Množstevní jednotka	Množství
Hmotnost	0,17 kg
Jednotka hmotnosti	kg/100 párů

List technických údajů

Šroubovací ucpávková vývodka, metrický závit,
s průraznou membránou
Objednací číslo: 2032378



Rozměry

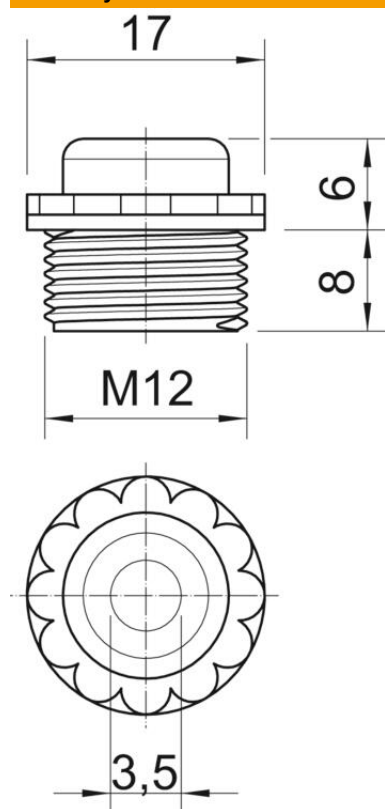

Rozměr D	3,5 mm
Rozměr e	17 mm
Rozměr L1	8 mm
Rozměr L2	6 mm

Technické údaje

Délka závitu	8 mm
Velikost	M12
Bez obsahu halogenů	Ano
Velikost klíče	13
Stupeň krytí	IP54