

# List technických údajů

Šroubovací ucpávková vývodka, metrický závit,  
s průraznou membránou  
Objednáací číslo: 2032380



S průraznou membránou, otvor D je předlisován, avšak na počátku uzavřen.  
Svěrné těsnění pro našroubování do metrického závitu podle IEC 423.  
Se samotěsnícím kuzelem na závitovém konci, proto není potřebný těsnící kroužek na přípojovacím závitě.  
Při pečlivé montáži lze dosáhnout stupně krytí IP 54.  
S průraznou membránou, otvor D je předlisován, avšak na počátku uzavřen.



PE Polyetylén

## Kmenová data

Objednáací číslo	2032380
Typ	90 M16 GE
Označení 1	Ucpávková vývodka šroubovací
Označení 2	uzavřené provedení
Výrobce	OBO
Rozměr	M16
Barva	světle šedá; RAL 7035
Materiál	Polyetylén
Nejmenší prodejní množství	100
Množstevní jednotka	Množství
Hmotnost	0,192 kg
Jednotka hmotnosti	kg/100 párů

# List technických údajů

Šroubovací ucpávková vývodka, metrický závit,  
s průraznou membránou  
Objednací číslo: 2032380



## Rozměry

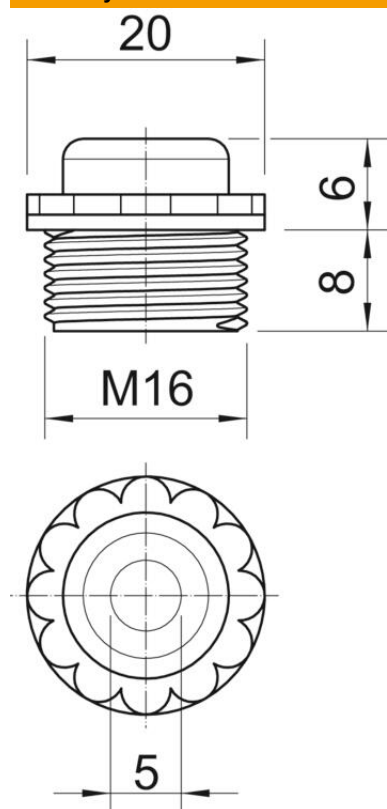

Rozměr D	5 mm
Rozměr e	20 mm
Rozměr L1	8 mm
Rozměr L2	6 mm

## Technické údaje

Délka závitu	8 mm
Velikost	M16
Bez obsahu halogenů	Ano
Velikost klíče	16
Stupeň krytí	IP54