



Stropní hák s válcovaným závitem do dřeva.

CE

St Ocel

G galvanicky zinkováno

Kmenová data

Objednací číslo	3450066
Typ	915 3.9x60 G
Označení 1	Stropní hák
Označení 2	se závitem do dřeva
Výrobce	OBO
Rozměr	3,9x60mm
Materiál	Ocel
Povrch	Galvanicky pozinkováno
Norma pro povrch	EN ISO 19598 / EN ISO 4042
Nejmenší prodejní množství	100
Množstevní jednotka	Množství
Hmotnost	0,8 kg
Jednotka hmotnosti	kg/100 párů

List technických údajů

Stropní háky

Objednací číslo: 3450066



Rozměry

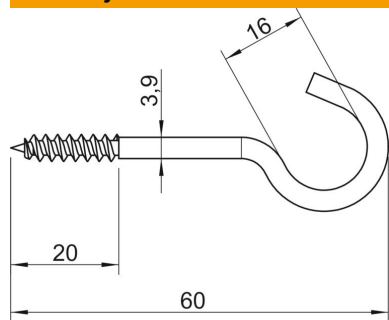

Délka	60 mm
Rozměr L	60 mm
Rozměr L1	20 mm

Technické údaje

Zatížení na mezi pevnosti	0,15 kN
Délka závitu	20 mm
Průměr háku	16 mm
Plastové opláštění	Ne
Průměr materiálu	3,9 mm