

List technických údajů

Víko pro 45° oblouk Magic DD

Objednací číslo: 7138402



Víko oblouku 45° s předmontovanou otočnou západkou.
Víko může být použito u všech výšek bočnic tvarových dílů.



St Ocel

DD pásově zinkováno, zinek/hliník, double dip

Kmenová data

Objednací číslo	7138402
Typ	DFBM 45 150 DD
Označení 1	Víko oblouku 45°
Označení 2	pro oblouk RBM 45 150
Výrobce	OBO
Rozměr	B=150mm
Materiál	Ocel
Povrch	Pásově zinkováno, zinek/hliník, double dip
Norma pro povrch	DIN EN 10346
Nejmenší prodejní množství	1
Množstevní jednotka	Množství
Hmotnost	23,1 kg
Jednotka hmotnosti	kg/100 párů

List technických údajů

Vík pro 45° oblouk Magic DD

Objednací číslo: 7138402



Rozměry

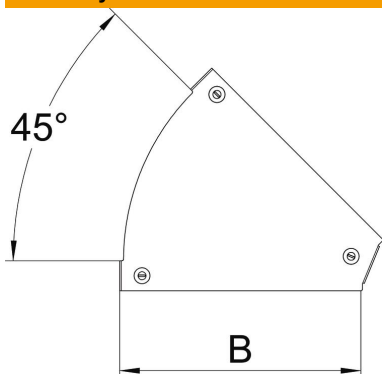

Šířka	150 mm
Šířka	6 in
Tloušťka plechu	0,05 in
Tloušťka plechu	1,25 mm
Rozměr B	150 mm

Technické údaje

Odbočení (úhel)	45°
Způsob upevnění	Otočná západka
Zachování funkčnosti	Ne
Vhodný pro mřížový žlab	Ne
Vhodný pro kabelový žebřík	Ne
Vhodný pro kabelový žlab	Ano
Změna směru	vodorovný
Nerezová ocel, mořená	Ne
Zavěšeno	Ne