

# List technických údajů

## Středový závěs pro mřížové žlaby FS

Objednací číslo: 6015408



Středový závěs pro mřížové žlaby.



**St** Ocel

**FS** pásově zinkováno

### Kmenová data

Objednací číslo	6015408
Označení 1	Středový závěs
Označení 2	pro mřížový žlab , se svorkou
Výrobce	OBO
Rozměr	B570mm
Materiál	Ocel
Povrch	pásově zinkováno
Norma pro povrch	DIN EN 10346
Nejmenší prodejní množství	10
Množstevní jednotka	Množství
Hmotnost	67 kg
Jednotka hmotnosti	kg/100 párů

# List technických údajů

## Středový závěs pro mřížové žlaby FS

Objednací číslo: 6015408



### Rozměry

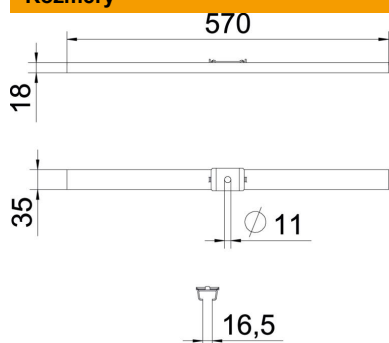

Délka	35 mm
Šířka	570 mm
Výška	18 mm
Rozměr B	570 mm

### Technické údaje

Provedení	zavěšeno
Zachování funkčnosti	Ne
Pro šířku max.	570 mm
Pro šířku min.	570
Vhodný pro metrickou závitovou tyč	10
Průměr otvoru	11 mm
Nastavitelný	Ne