

List technických údajů

Pérová podložka

Objednací číslo: 3405125



Pérová podložka M12

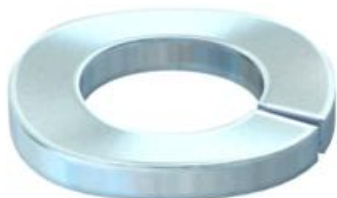

CE

St	Ocel
G	galvanicky zinkováno

Kmenová data

Objednací číslo	3405125
Typ	LWS M12 G
Označení 1	Pérová podložka
Výrobce	OBO
Rozměr	M12
Materiál	Ocel
Povrch	Galvanicky pozinkováno
Norma pro povrch	EN ISO 19598 / EN ISO 4042
Nejmenší prodejní množství	100
Množstevní jednotka	Množství
Hmotnost	0,32 kg
Jednotka hmotnosti	kg/100 párů

Rozměry

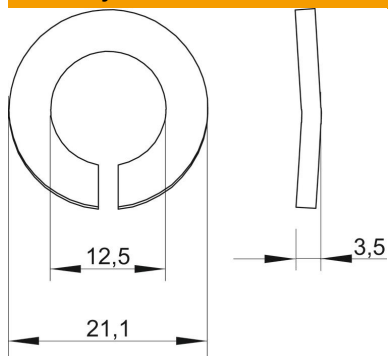

Výška	3,5 mm
Tloušťka plechu	0,14 in
Rozměr D	0,83 in
Rozměr d	0,49 in
Rozměr d	12,5 mm
Rozměr d max.	21,1 mm
Rozměr d min.	21,1 mm
Rozměr h	3,5 mm

Technické údaje

Závit	M12
Vnitřní průměr	0,49 mm
Provedení zajišťovací podložky	Zvlněné