

List technických údajů

Šroub s hákovitou hlavou ZL

Objednací číslo: 1148222



Šroub s hákovitou hlavou pro použití s profilovou lištou MS5030



St Ocel

ZL Zinkové mikrolamely

Kmenová data

Objednací číslo	1148222
Typ	MS50HB M10x60 ZL
Označení 1	Šroub s hákovou hlavou
Označení 2	pro profilovou lištu MS5030
Výrobce	OBO
Rozměr	M10x60mm
Materiál	Ocel
Povrch	Zinkové mikrolamely
Norma pro povrch	
Nejmenší prodejní množství	25
Množstevní jednotka	Množství
Hmotnost	9,45 kg
Jednotka hmotnosti	kg/100 párů

List technických údajů

Šroub s hákovitou hlavou ZL

Objednací číslo: 1148222



Rozměry

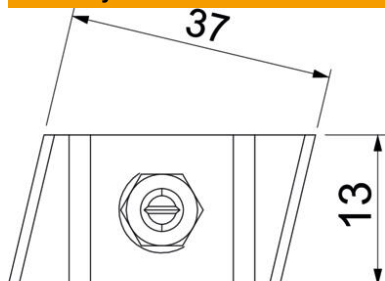

Délka	43,3 mm
Šířka	13 mm
Výška	10 mm

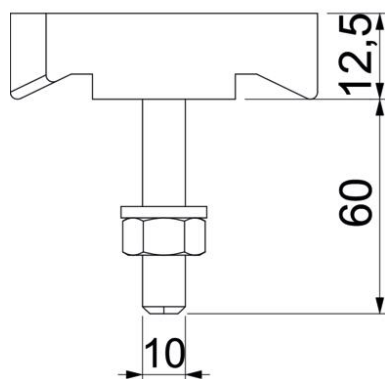

Technické údaje

Vhodné pro montážní lištu	Ano
Závit	M10x60mm
Metrický závit	10