

# List technických údajů

## Redukční úhelník a zakončení DD

Objednací číslo: 7107382



Redukční úhelníky a zakončení pro kabelové žlaby s výškou bočnice 85 mm. Od šířky 150 mm je dolní pás vybaven děrováním.

Včetně příslušného upevňovacího materiálu.

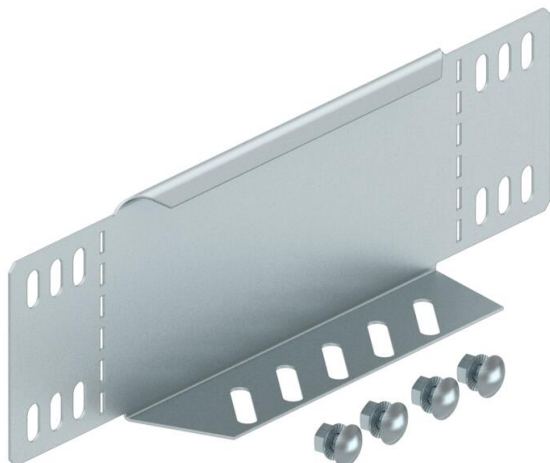

**St** Ocel

**DD** pásově zinkováno, zinek/hliník, double dip

### Kmenová data

Objednací číslo	7107382
Typ	RWEB 840 DD
Označení 1	Redukční úhelník/zakončení
Označení 2	pro kabelový žlab
Výrobce	OBO
Rozměr	85x400
Materiál	Ocel
Povrch	Pásově zinkováno, zinek/hliník, double dip
Norma pro povrch	DIN EN 10346
Nejmenší prodejní množství	1
Množstevní jednotka	Množství
Hmotnost	43 kg
Jednotka hmotnosti	kg/100 párů

# List technických údajů

## Redukční úhelník a zakončení DD

Objednací číslo: 7107382



### Rozměry

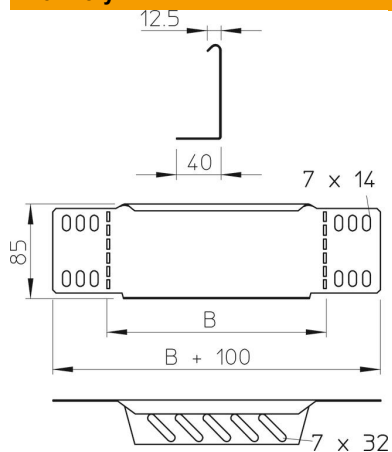

Šířka	400 mm
Šířka	14 in
Výška	85 mm
Výška	3 in
Tloušťka plechu	1 mm
Rozměr B	400 mm

### Technické údaje

Zachování funkčnosti	Ne
Nerezová ocel, mořená	Ne