

List technických údajů

Kontrolní díl T bez závitů

Objednací číslo: 2047591



Kontrolní díl T pro spojení zásuvných trubek jako odbočka potrubních tras. Horní část lze sejmout, což usnadňuje ukládání vedení a umožňuje pozdější kontroly.

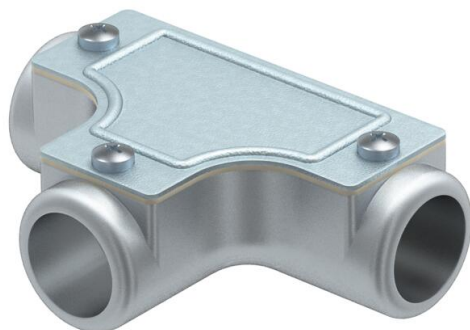

AIG Hliníkový tlakový odlitek

Kmenová data

Objednací číslo	2047591
Typ	SKT32W ALU
Označení 1	Kontrolní T kus
Označení 2	bez závitů
Výrobce	OBO
Rozměr	Ø32mm
Materiál	Hliníkový tlakový odlitek
Nejmenší prodejní množství	4
Množstevní jednotka	Množství
Hmotnost	45,3 kg
Jednotka hmotnosti	kg/100 párů

List technických údajů

Kontrolní díl T bez závitů

Objednací číslo: 2047591



Rozměry

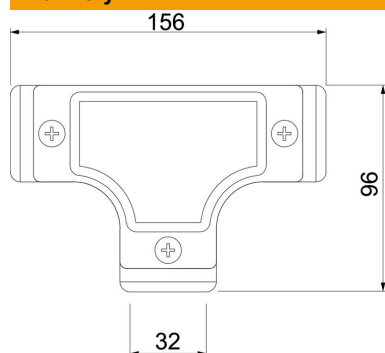

Délka	156 mm
Rozměr D	96 mm
Rozměr L	156 mm
Rozměr I	32 mm
Rozměr m (mm)	32

Technické údaje

Provedení	Zásuvné
Velikost	32
Bez obsahu halogenů	Ne
Kartáčovaný povrch	Ne
Leštěný povrch	Ne