

List technických údajů

Hliníková spojka, bez závitů

Objednací číslo: 2046024



Díl příslušenství: zásuvná spojka, pro spojení mezi elektroinstalačními trubkami. S vnitřní stěnou bez ořepů.



Alu hliník

Kmenová data

Objednací číslo	2046024
Typ	SV25W ALU
Označení 1	Hliníková kabelová spojka
Označení 2	bez závitů
Výrobce	OBO
Rozměr	Ø25mm
Materiál	Hliník
Nejmenší prodejní množství	50
Množstevní jednotka	Množství
Hmotnost	1,9 kg
Jednotka hmotnosti	kg/100 párů

List technických údajů

Hliníková spojka, bez závitu

Objednací číslo: 2046024



Rozměry

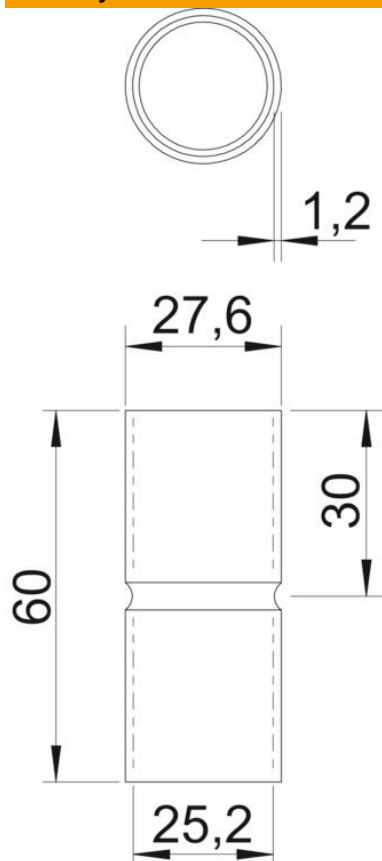

Délka	60 mm
Rozměr D	27,6 mm
Rozměr d	25,2 mm
Rozměr L	60 mm
Rozměr l	30 mm
Rozměr m (mm)	25
Rozměr t	1,2 mm

Technické údaje

Provedení	Zásuvné
Pro průměr trubky	25 mm
Velikost	25
Bez obsahu halogenů	Ano
S inspekčním otvorem a víkem	Ne
Kartáčovaný povrch	Ne
Leštěný povrch	Ne
Teplotní rozsah použití, max.	250 °C
Teplotní rozsah použití, min.	-45 °C
Dvoudílný	Ne