

# List technických údajů

## Trubková manžeta s osmi upevňovacími jazýčky

Objednací číslo: 7202214



Manžeta na hořlavé trubky.

Protipožární vložky vsazené do pouzdra z ocelového plechu v případě požáru velmi vysokým expanzním tlakem sevřou hořící termoplastické trubky. Použití v interiéru. Upevnění pomocí hmoždinek nebo závitových tyčí M8.

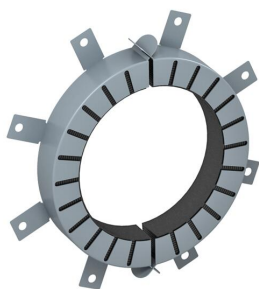

Intumescentní stavební hmota

### Kmenová data

Objednací číslo	7202214
Typ	TCX-200
Označení 1	Manžeta trubky
Označení 2	pro hořlavou trubku
Výrobce	OBO
Rozměr	Ø200mm
Barva	šedá
Materiál	Intumescentní stavební hmota
Nejmenší prodejní množství	1
Množstevní jednotka	Množství
Hmotnost	242 kg
Jednotka hmotnosti	kg/100 párů

# List technických údajů

## Trubková manžeta s osmi upevňovacími jazýčky

Objednací číslo: 7202214



### Rozměry

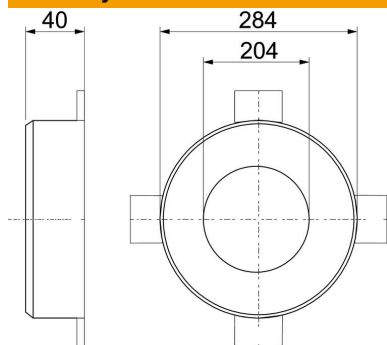

Délka	284 mm
Šířka	284 mm
Výška	40 mm
Rozměr d	204 mm
Rozměr d min.	284 mm
Rozměr h	40 mm

### Technické údaje

Tvar	Kruhová
Pro průměr trubky max.	202 mm
Pro průměr trubky min.	200 mm
Manžetový uzávěr	Zásuvné
S upevňovacím materiálem	Ne
Je nutné příslušenství	Ano