

List technických údajů

Příčka WSK 40

Objednací číslo: 6008097



Příčka úhelníkového profilu pro použití u těžkých stoupacích žebříků.
Maximální zatížení příček činí 250 kg.

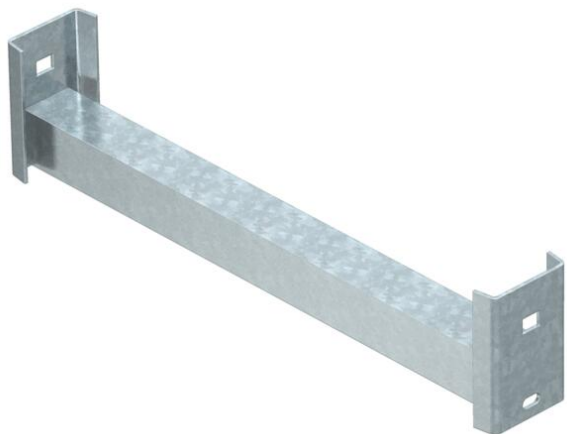

St Ocel

FT žárově zinkováno ponorem

Kmenová data

Objednací číslo	6008097
Typ	WSK 40 90 FT
Označení 1	Úhelníková příčka
Označení 2	pro závěs IS 8
Výrobce	OBO
Rozměr	B854mm
Materiál	Ocel
Povrch	žárově zinkováno ponorem
Norma pro povrch	DIN EN ISO 1461
Nejmenší prodejní množství	1
Množstevní jednotka	Množství
Hmotnost	245 kg
Jednotka hmotnosti	kg/100 párů

List technických údajů

Příčka WSK 40

Objednací číslo: 6008097



Rozměry

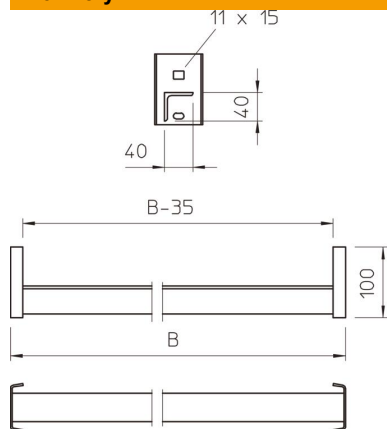

Rozměry Š × V	40 x 40 mm
Délka	854 mm
Šířka	854 mm
Výška	100 mm

Technické údaje

Tloušťka materiálu	4 mm
--------------------	------